



Das Gehäuse mit "Profil"

Tamago!



Eigenschaften



click!

apra-lock Verschlussystem
Das gebrauchsmustergeschützte "apra-lock"-Verschlussystem ermöglicht den werkzeuglosen und schnellen Zugriff auf die eingebauten Komponenten.



formschönes Design

Ausgezeichnet mit einer
**Anerkennung beim
Designpreis 2001 des Landes
Rheinland-Pfalz**

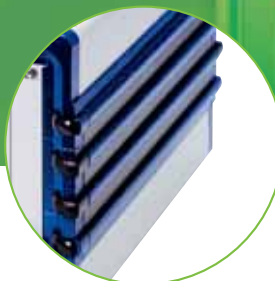

Zierblenden

Durch den Einsatz von Zierblenden, die in die Seitenprofile eingeklipst werden können, wird eine individuelle Gestaltung Ihres Gehäuses ermöglicht. Auf Wunsch sind Zierblenden in verschiedenen Farben lieferbar.



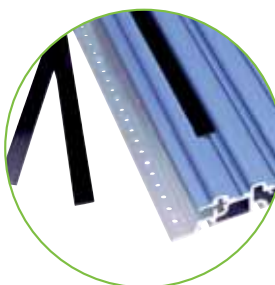

**apra-lock
Schnellverschluss**



19"-Gehäusesystem *Tamago*

- zukunftsweisendes Design
- integrierbare Griffleiste
- leichtes Handling
- gebrauchsmustergeschütztes "apra-lock"-Verschlussystem
- einclipbare Zierblenden für die individuelle Gestaltung
- auch als Tischgehäuse verfügbar (s. Kapitel 7 "Tischgehäusesysteme" S. 301)

Passende 19"-Einschübe  s. S. 159 ff.

Passende 19"-Baugruppenträger  s. S. 197 ff.



Technische Information

Anwendung:

Das Gehäuse dient zur Aufnahme von 19"-Einschüben, Fachböden oder 19"-Baugruppenträgern.

Aufbau:

Formschöne Aluminium-Strangpressprofile und Zinkdruckgussteile bilden das stabile Grundgerüst dieses Gehäusesystems. Kopf- und Bodenschalen, sowie Rückwände sind aus Aluminium und wahlweise belüftet oder unbelüftet erhältlich.

Oberfläche:

Rahmen und Seitenprofile:
lackiert RAL 7001 silbergrau
Rasterholme:
transparent chromatiert
Kopf-/Bodenschale:
lackiert RAL 7035 lichtgrau
Verschlüsse und Zierknöpfe:
RAL 9005 tiefschwarz

Material:

Rahmen: Zinkdruckguss/Aluminiumprofil
Seitenwände: Aluminiumprofil
Kopf-/Bodenschale:
Aluminiumblech 1,5 mm
Verschlüsse: Zinkdruckguss
Zierknöpfe: Kunststoff
Füße: Gummi/Kunststoff

Schutzart:

IP 40: unbelüftet
IP 20: belüftet

Normen: Einbaumaße nach IEC 297-1

Lieferform:

teilmontiert, inkl. Montageanleitung

Lieferumfang

Pos.	Stck.	Bezeichnung
1	2	Seitenwände
2	2	Gehäuserahmen
3	4	Rasterholme
4	1	Kopfschale, unbelüftet
5	1	Bodenschale, unbelüftet
6	8	Verschlüsse
7	8/20/32	Zierknöpfe
8	4	Füße, rutschfest
9	1	Montageset

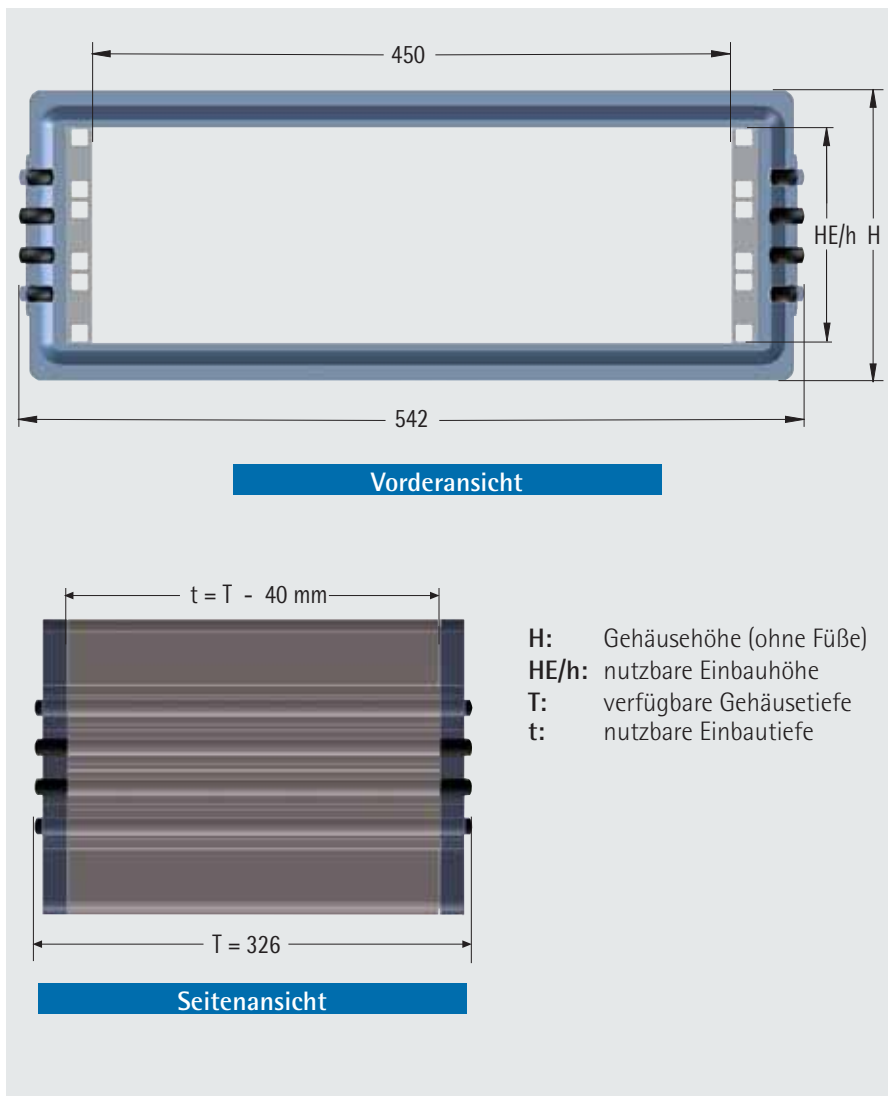

H: Gehäusehöhe (ohne Füße)
HE/h: nutzbare Einbauhöhe
T: verfügbare Gehäusetiefe
t: nutzbare Einbautiefe

Bestelldaten

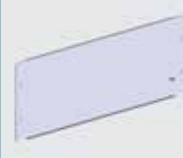
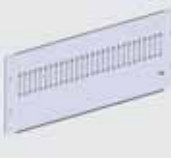
		19"-Gehäuse unbelüftet	Rückwand unbelüftet	Rückwand belüftet	
Einbauhöhe HE	Gehäusehöhe H mm				
		h			
3	132,5	179,5	18-5311-30	17-9203-47	17-9223-47
4	177	224	18-5411-30	17-9204-47	17-9224-47
6	266	313	18-5611-30	17-9206-47	17-9226-47

Weitere Abmessungen auf Anfrage!



Zubehör

Aufstell- und Tragegriff



Bohrbild für Gehäusemontage

- Griffverstellung durch Druckknopf-betätigung um jeweils 30° rastend

Tragfähigkeit: 50 kg

Oberfläche:
Griffbügel:
lackiert RAL 9011 graphitschwarz
Griffprofil: eloxiert

Bestell-Nr.
18-5100-84

Gleitschienen

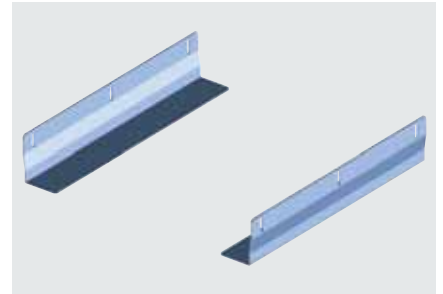

- inkl. Montagematerial

Tragfähigkeit: ca. 20 kg
Material: Stahlblech, verzinkt

Bestell-Nr. (Paar)
18-5013-26

Schraubenset M 5 (50-fach)

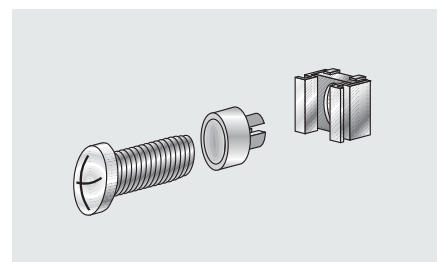

- 50 Linsenschrauben M 5 x 12
- 50 Käfigmuttern M 5 – 8
- 50 Zierscheiben M 5 mit Kragen

Bestell-Nr. (Set)
630-991

Zierblenden, einclipsbar

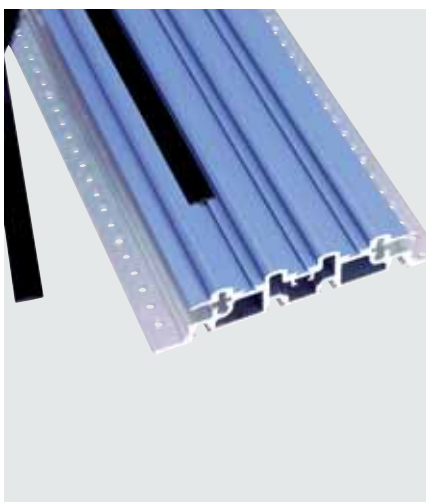

für Einbauhöhe HE	benötigte Menge*
3	6
4	10
6	18

***Hinweis:** zur vollständigen Bestückung

Oberfläche:
schwarz

Material:
Kunststoff

Bestell-Nr.
28-5010-02

Schutzleiterset



- für VDE-gerechten Schutzleiteranschluss

für Einbauhöhe HE	Bestell-Nr. (Set)
3	28-5033-00
4	28-5034-00
6	28-5036-00